



EAC

АЭРОХОККЕЙ ICE ARENA 6

6 ФУТОВ
SLP-6030-1



Инструкция по сборке и применению

WWW.IGROTEKA-START.RU
WWW.START-LINE.RU

АЭРОХОККЕЙ ICE ARENA 6

ВНИМАНИЕ!

В коробке находятся мелкие предметы. Беречь от детей младше трех лет.

ВАЖНО

Перед началом сборки прочитайте инструкцию и ознакомьтесь с каждым этапом сборки. В монтаже стола должно участвовать не менее двух человек. Ознакомьтесь с таблицей комплектации и убедитесь, что все детали в наличии.

Необходимые инструменты:

1. Торцевой ключ (в комплекте).
2. Средство для полировки мебели и тряпочка.
3. Маленькая крестообразная отвертка для установки батареек в блок питания.

ВНИМАНИЕ!

Электрическая отвертка (не входит в комплект) может быть более удобна при сборке. Однако, используя данный инструмент, необходимо установить низкий крутящий момент и с осторожностью затягивать крепеж.

РЕКОМЕНДАЦИИ ДЛЯ СБОРКИ

Перед тем, как приступить к сборке, ознакомьтесь со следующими рекомендациями:

1. Сначала установите все болты вручную, не затягивая их полностью.
 2. Некоторые рисунки или изображения в данной инструкции могут отличаться от вашего продукта.
- Перед началом сборки прочтите инструкцию, ознакомьтесь каждый этап сборки.

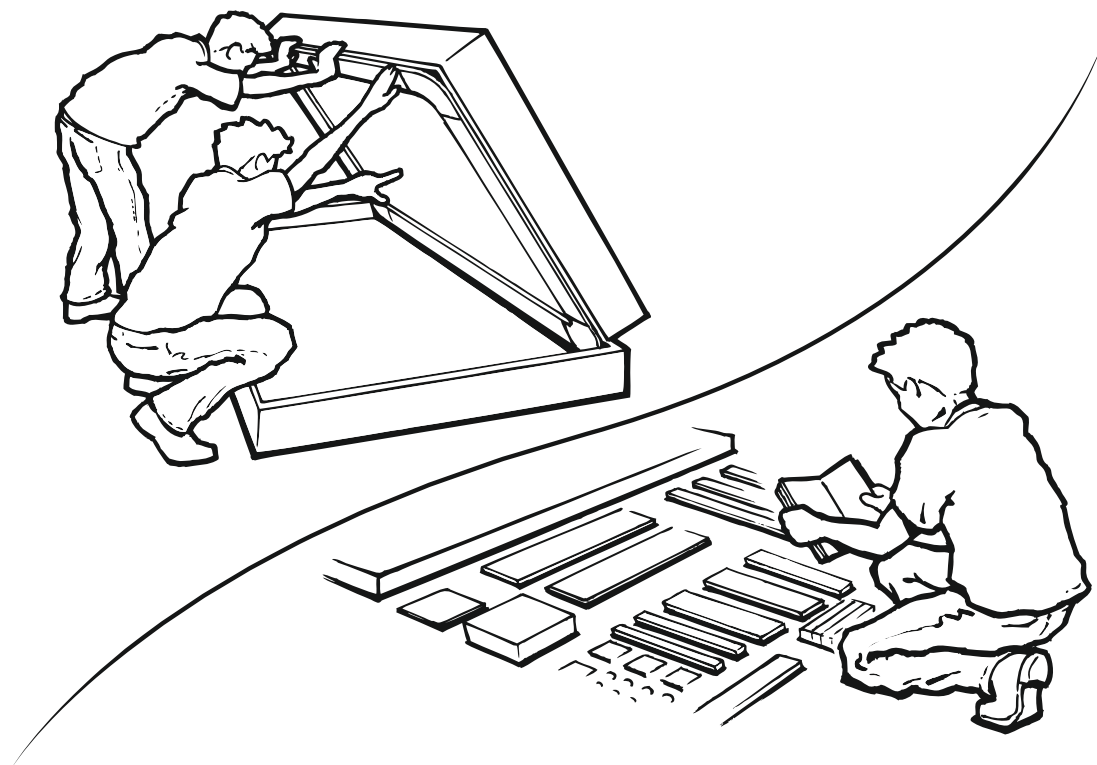

WWW.IGROTEKA-START.RU
WWW.START-LINE.RU

АЭРОХОККЕЙ ICE ARENA 6

НЕОБХОДИМЫЙ КРЕПЕЖ ДЛЯ СБОРКИ

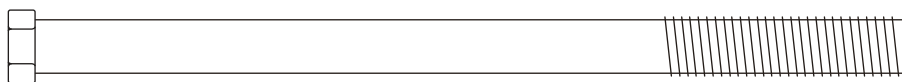

H1 — 8 мм x 130 мм - винт с шестигранной головкой (8 шт).

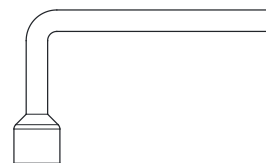

T1 - торцевой ключ (1 шт).

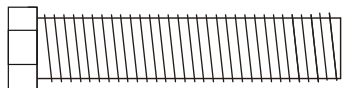

H2 — 8 мм x 40 мм - винт с шестигранной головкой (20 шт).

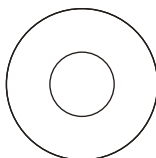

H3 - M8 - плоская шайба (28 шт).



H4 - M8 - стопорная шайба (28 шт).

СПИСОК ДЕТАЛЕЙ ДЛЯ СБОРКИ

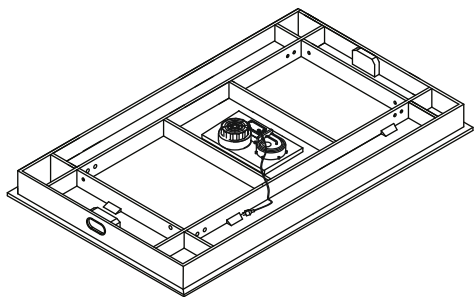

P1 — Основание (1 шт).

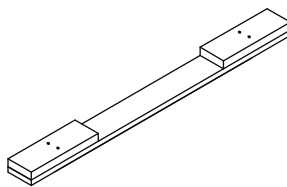

P2 — Опора (2 шт).

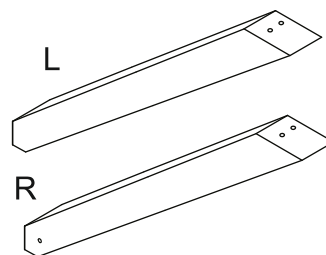

P3 — Левая/правая ножки (2 шт).

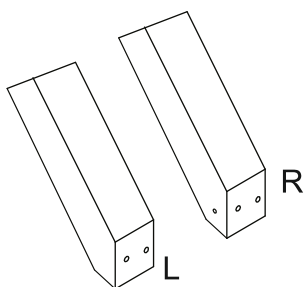

P4 — Левая/правая верхние ножки (2 шт).

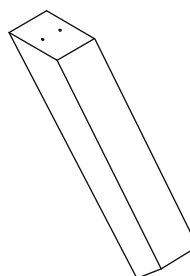

P5 — Нижние ножки (2 шт).

НЕОБХОДИМЫЕ АКСЕССУАРЫ ДЛЯ ИГРЫ

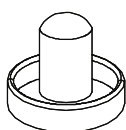

A1 — Бита (2 шт).



A2 — Шайба (2 шт).



A3 — Войлочная подкладка (2 шт).
Примечание: в некоторых случаях подкладка уже прикреплена к бите.



WWW.IGROTEKA-START.RU
WWW.START-LINE.RU

АЭРОХОККЕЙ ICE ARENA 6

СБОРКА

Примечание: внимательно относитесь к установке винтов H1 и H2 на этапах сборки 1, 2 и 3. Убедитесь, что все винты ровно вставлены в соответствующие отверстия. Не повредите резьбу. Не давите на винты, вставляя их, так как вы можете случайно вытолкнуть внутреннюю Т-образную гайку из посадочного места.

ЭТАПЫ СБОРКИ

ШАГ 1

Прикрепите левую/правую верхние ножки (P4) и левую/правую ножки (P3) к основанию (P1) соответственно. Используйте винты с шестигранной головкой (H2), плоские шайбы (H3) и стопорные шайбы (H4) для крепления (см. рис.1).

На данном этапе не затягивайте окончательно болты H2. Затяните их только после окончательной установки К-образной ноги.

Примечание: ножки P4R, P3R и P4L, P3L должны быть установлены к основанию как показано на рисунке 1. Все края ножек должны быть установлены на одном уровне друг с другом.

Необходимые детали для сборки:

P1 — Основание (1 шт).

P3 — Левая/правая ножки (2 шт).

P4 — Левая/правая верхние ножки (2 шт).

H2 — 8 мм x 40 мм - Винт с шестигранной головкой (12 шт).

H3 - M8 - Плоская шайба (12 шт).

H4 - M8 — Стопорная шайба (12 шт).



РИС.1



WWW.IGROTEKA-START.RU
WWW.START-LINE.RU

АЭРОХОККЕЙ ICE ARENA 6

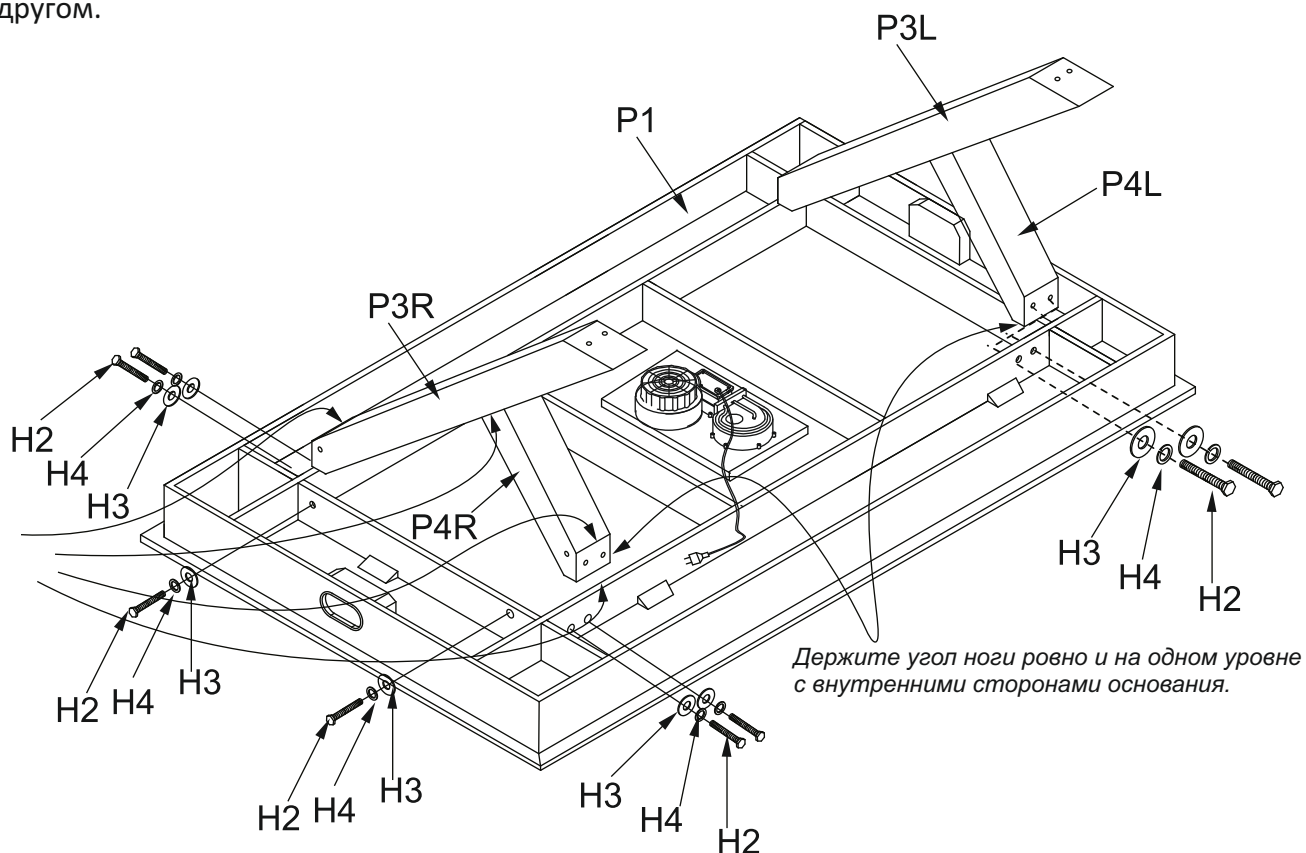
ЭТАПЫ СБОРКИ

ШАГ 2

Соедините левую/правую верхние ножки (P4) и левую/правую ножки (P3) друг с другом соответственно. Используйте винты с шестигранной головкой (H1), плоские шайбы (H3) и стопорные шайбы (H4) для крепления в отверстиях, расположенных на ножках P3 (см. рис.2).

Прикрепите нижние ножки (P5) к левой и правой ножкам (P3), используя винты с шестигранной головкой (H1), плоские шайбы (H3) и стопорные шайбы (H4) как показано на рисунке 2.

На данном этапе не затягивайте окончательно болты H2.

Затяните их только после окончательной установки К-образной ноги.

Необходимые детали для сборки:

P5 — Нижние ножки (2 шт).

H1 — 8 мм x 130 мм - Винт с шестигранной головкой (8 шт).

H3 - M8 - Плоская шайба (8 шт).

H4 - M8 — Стопорная шайба (8 шт).



РИС.2



WWW.IGROTEKA-START.RU
WWW.START-LINE.RU

АЭРОХОККЕЙ ICE ARENA 6

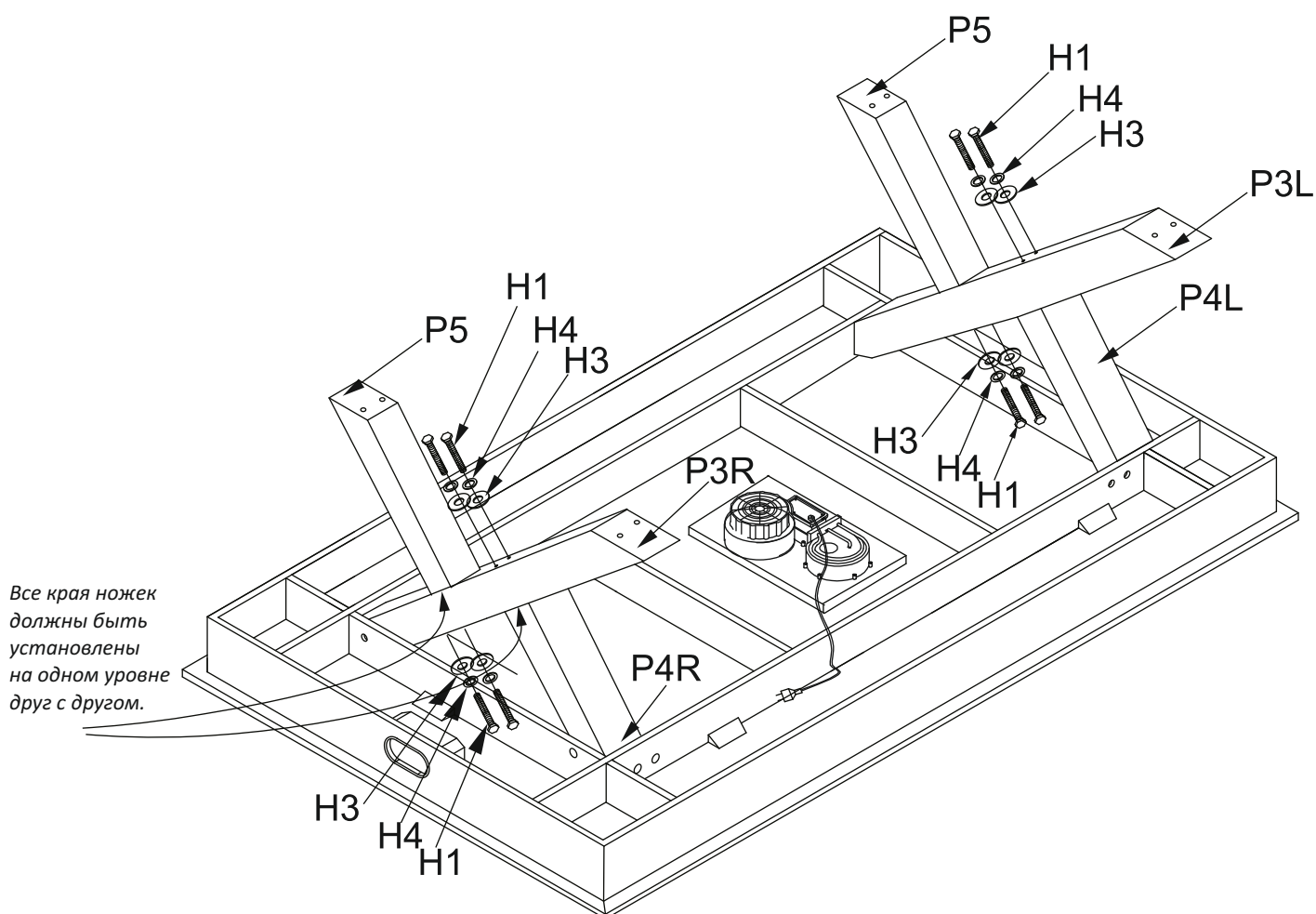
ЭТАПЫ СБОРКИ

ШАГ 3

Установите опоры (P2) на левую/правую ножки (P3) и нижние ножки (P5). Прикрепите части в местах соединения с помощью винтов с шестигранной головкой (H2), плоских шайб (H3) и стопорных шайб (H4) как показано на рисунке 3.

Затяните все ранее ослабленные винты, используя торцевой ключ.

Необходимые детали для сборки:

P2 — Опора (2 шт).

H2 — 8 мм x 40 мм - Винт с шестигранной головкой (8 шт).

H3 - M8 - Плоская шайба (8 шт).

H4 - M8 — Стопорная шайба (8 шт).

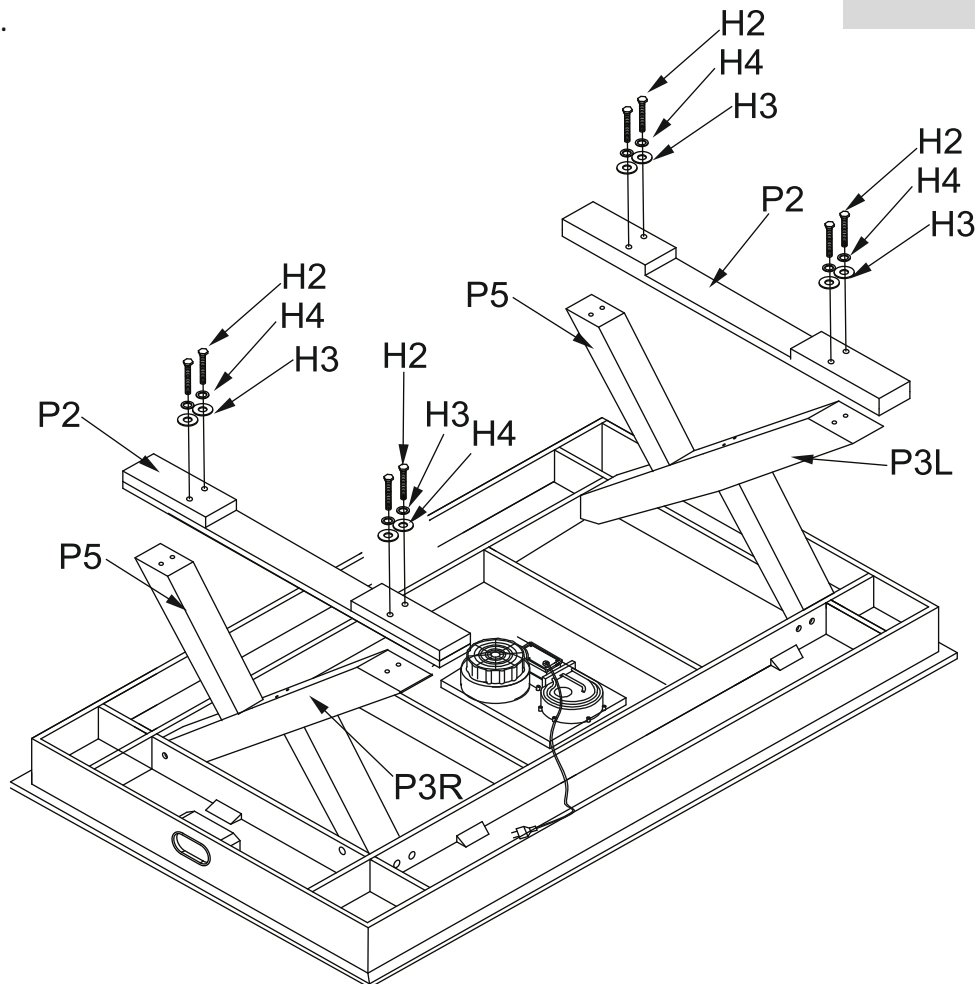

ПРИПОДНИМИТЕ СТОЛ ЗА ОСНОВАНИЕ

НЕ ДЕРЖИТЕ СТОЛ ЗА НОЖКИ

НЕ ДОПУСКАЙТЕ НАКЛОНА СТОЛА

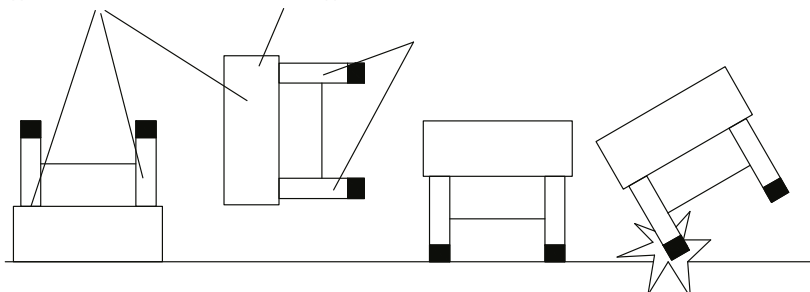

ВНИМАНИЕ

Для установки и перемещения стола потребуется два человека.

1. Поднимите стол.

2. Переверните стол.

3. Поставьте его на все четыре ножки на пол одновременно.



WWW.IGROTEKA-START.RU
WWW.START-LINE.RU

АЭРОХОККЕЙ ICE ARENA 6

УСТАНОВКА ЭЛЕКТРИЧЕСКИХ СОЕДИНЕНИЙ

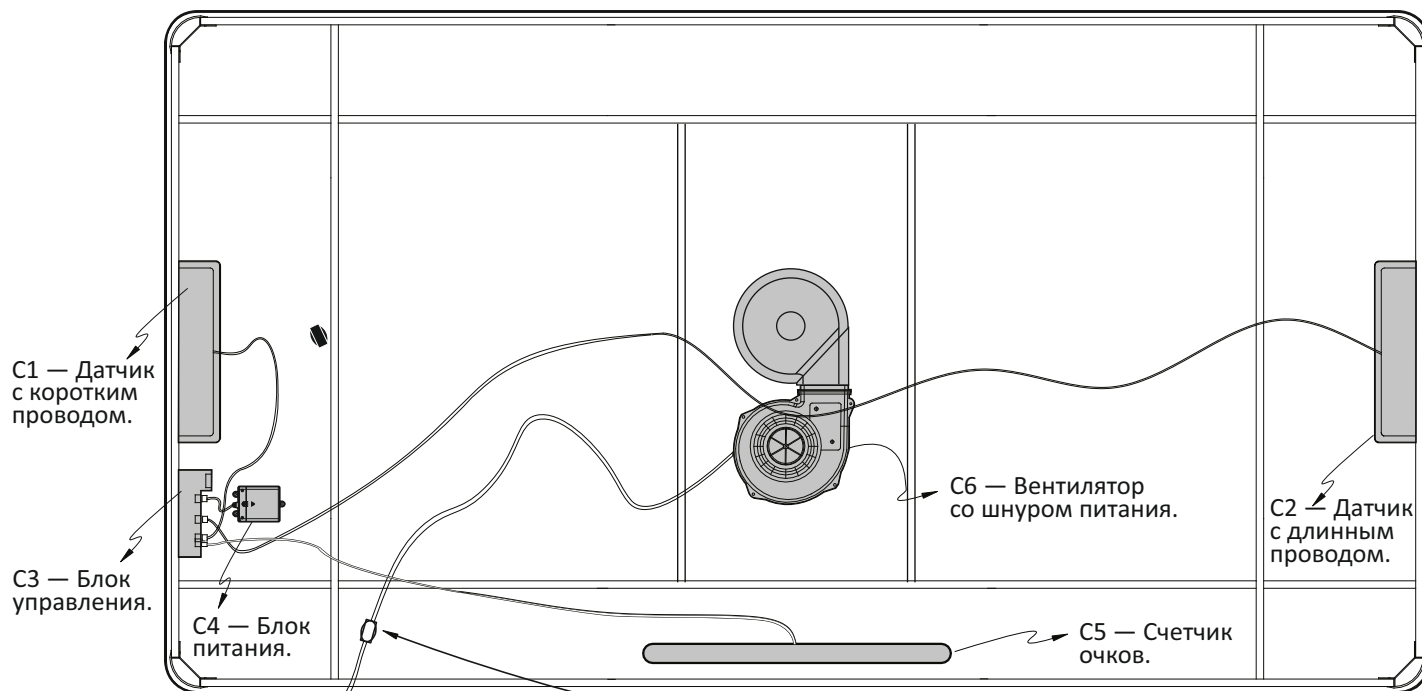

ВАЖНО

Подключите вилку к розетке.

Примечание

Переключатель ВКЛ/ВЫКЛ прикреплен к шнуру двигателя воздушного вентилятора. Обязательно выключайте двигатель вентилятора по окончании игры.

ЭЛЕКТРИЧЕСКИЕ СОЕДИНЕНИЯ



Переключатель ВКЛ/ВЫКЛ

ЭЛЕКТРИЧЕСКИЕ СОЕДИНЕНИЯ

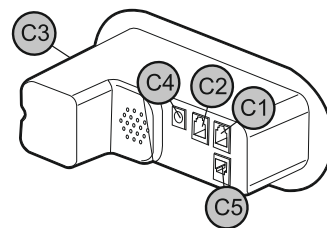

БЛОК ПИТАНИЯ

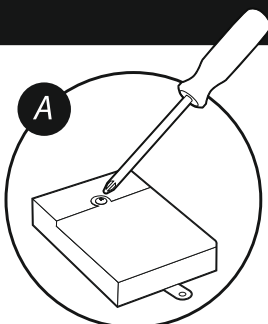

- Открутите и извлеките крышку блока.

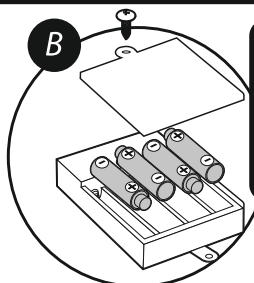

- Вставьте четыре штуки батареек типа AA (не входят в комплект).

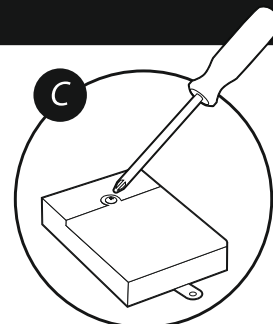

- Вставьте крышку и закрутите.



WWW.IGROTEKA-START.RU
WWW.START-LINE.RU

АЭРОХОККЕЙ ICE ARENA 6

ПУЛЬТ УПРАВЛЕНИЯ

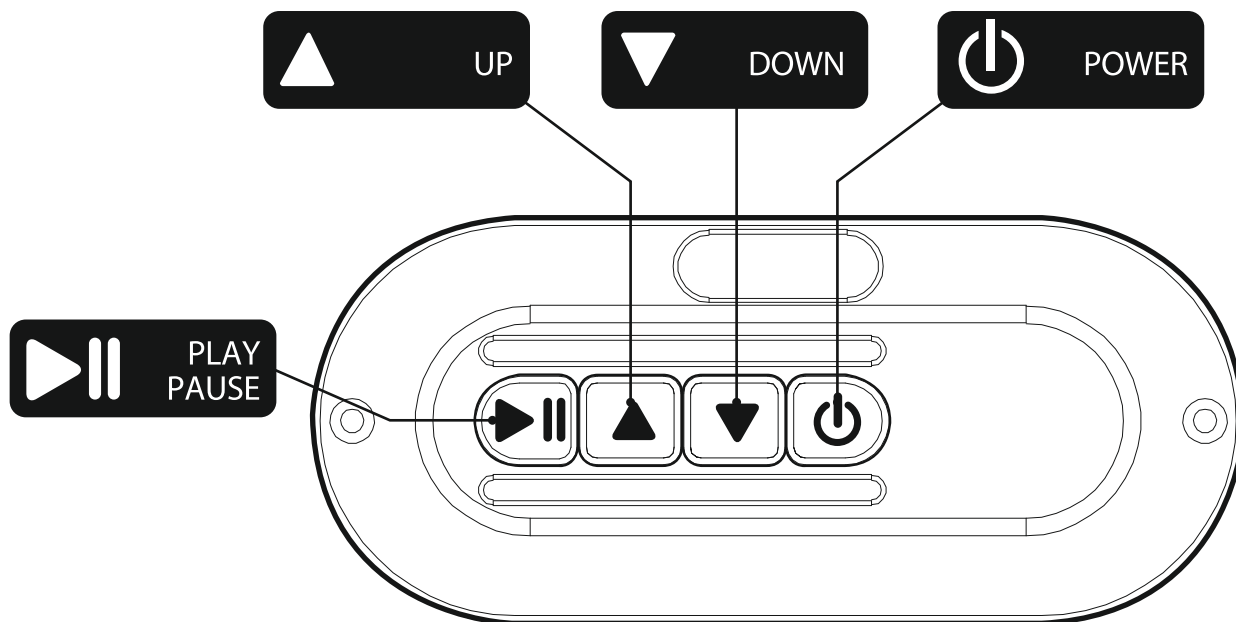

ЗНАЧЕНИЕ КНОПОК НА ПУЛЬТЕ УПРАВЛЕНИЯ

Включение: нажмите на кнопку Power, что включить работу счетчика очков.

Установка времени игры: нажмите на кнопку Up ▲ или Down ▼, чтобы выбрать необходимое время игры:

- 3 мин.
- 5 мин.
- 7 мин.
- 10 мин.
- Tug of war - каждый забитый гол перемещает свечение светодиодов в сторону забивающего игрока. Игрок, набравший 11 очков, побеждает.
- Free play — нажмите кнопку play ▶||, чтобы выбрать текущее время и начать игру.

Установка звука: нажмите на кнопку Up ▲ или Down ▼, чтобы регулировать уровень громкости.

Остановка игры: нажмите на кнопку play ▶|| во время игры, чтобы сделать паузу в игре.

Сбрасывание счета: после окончания игры нажмите на любую кнопку (кроме кнопки Power), чтобы начать новую игру. Нажмите и удерживайте любую кнопку (кроме кнопки Power) в течение трех секунд, чтобы сбросить значение счета очков в любое время.



WWW.IGROTEKA-START.RU
WWW.START-LINE.RU

АЭРОХОККЕЙ ICE ARENA 6

МЕРЫ БЕЗОПАСНОСТИ

ВНИМАНИЕ!

Аэрохоккей не предназначен для детей младше 3-х лет!

- 1 . Перед покупкой аэрохоккея проверьте его комплектацию и осмотрите на предмет отсутствия внешних повреждений.**
- 2. Для обеспечения безопасной эксплуатации аэрохоккея внимательно изучите настоящую инструкцию перед использованием.**
- 3. Сохраняйте инструкцию до окончания эксплуатации аэрохоккея.**
- 4. Игра предназначена для детей старше 3-х лет и взрослых. Детям рекомендуется эксплуатировать аэрохоккей только под присмотром.**

При использовании аэрохоккея убедитесь, что напряжение в электросети соответствует допустимому значению для данного прибора, указанному на двигателе вентилятора (220-240 В) и на ярлыке изделия.

Для включения аэрохоккея в электрическую сеть используйте только прилагаемый в комплекте сетевой шнур.

Всегда перед тем, как вынуть вилку из розетки, выключайте аэрохоккей с помощью выключателя.

Не оставляйте аэрохоккей включенным в электросеть на длительное время без присмотра. Всегда отключайте его от питания после эксплуатации или перед очисткой.

Отключая аэрохоккей от сети, не тяните за шнур, а держитесь за вилку.

Следите, чтобы дети пользовались включенным в электросеть аэрохоккеем только в присутствии взрослых.

Не эксплуатируйте аэрохоккей с поврежденным шнуром питания или вилкой. Их замена должна осуществляться только квалифицированным специалистом.

Аэрохоккей не предназначен для эксплуатации лицами с ограниченными физическими, сенсорными или умственными способностями, а также при отсутствии опыта и знаний мер предосторожности. Такие лица могут эксплуатировать аэрохоккей только под наблюдением лица, ответственного за их безопасность, или после получения от него надлежащих инструкций.

Не эксплуатируйте аэрохоккей в пожароопасной или влажной среде. Не рекомендуется устанавливать его на улице.

Храните аэрохоккей как можно дальше от источников тепла, влаги и прямых солнечных лучей.

Аэрохоккей должен быть установлен на ровной сухой поверхности.

Не погружайте аэрохоккей в воду или другие жидкости. Не беритесь за аэрохоккей, включенный в электросеть, мокрыми или влажными руками.

В случае попадания влаги внутрь аэрохоккея немедленно отключите его от электрической сети.

Разъясните детям правила пользования аэрохоккеем.



АЭРОХОККЕЙ ICE ARENA 6

УХОД ЗА АЭРОХОККЕЕМ

Накрывайте аэрохоккей, когда он не используется, или храните его в коробке. Это предотвратит попадание пыли и грязи в воздушные отверстия стола. Для этой цели целесообразно приобрести специальный чехол.

Для удаления пыли с поверхности аэрохоккея используйте сухую мягкую тканевую салфетку. Боковые панели и опоры аэрохоккея можно очищать с помощью универсального очистителя: распылите очиститель на тряпку и протрите поверхности аэрохоккея.

ВНИМАНИЕ! Не распыляйте очиститель непосредственно на игровую поверхность аэрохоккея, так как это может вызвать забивание воздушных отверстий, что приведет к снижению циркуляции воздуха и динамики игры.

Не ставьте еду и напитки на игровую поверхность аэрохоккея. Воздушные отверстия с большим трудом поддаются очистке в случае загрязнения.

Для очистки верхних и боковых сторон шайб и бит применяйте универсальный очиститель. Для удаления жира, который попадает на шайбы и биты с Ваших рук, достаточно небольшого количества очистителя.

Во избежание поломки не бросайте аэрохоккей и не кладите на него тяжелые предметы.

ВНИМАНИЕ! Производитель и продавец не несут ответственности за ущерб, причиненный в результате неправильной эксплуатации аэрохоккея.

ПРЕДУПРЕЖДЕНИЯ

Необходимо исключить возможность попадания посторонних предметов, жидкостей и т.п. внутрь аэрохоккея.

Избегайте повреждения электрических проводов.

Запрещается использование элементов питания, не соответствующих техническим характеристикам, рекомендованным в данной инструкции.

Запрещается подключение аэрохоккея в сеть с напряжением, отличным от указанного в данной инструкции.

ВНИМАНИЕ! Производитель и продавец не несут ответственности за поломки, вызванные перепадами напряжения в электросети.



WWW.IGROTEKA-START.RU
WWW.START-LINE.RU

АЭРОХОККЕЙ ICE ARENA 6

ПРАВИЛА ИГРЫ

Следующие правила помогут Вам получить удовольствие от игры в аэрохоккей и познакомиться с ее основами, если Вы играете впервые. Зачастую игроки создают свои собственные «домашние» правила на основе общепринятых. В этом случае мы рекомендуем договариваться о правилах до начала игры.

1. Игрок может находиться в любом месте около игровой поверхности аэрохоккея со своей стороны по отношению к центральной линии. Нельзя пересекать центральную линию.
2. Если игрок касается шайбы ладонью, рукой, телом или одеждой, ему засчитывается нарушение, и шайба переходит к противнику.
3. Шайбу можно отбивать любой частью биты, кроме нижней поверхности.
4. Не допускается прижимать шайбу битой, поднимать биту и ставить ее на шайбу, чтобы замедлить ход шайбы или остановить ее, когда она находится на игровой поверхности аэрохоккея. Это запрещается всегда, как до подачи, так и во время игры. Несоблюдение этого правила считается нарушением, и шайба переходит к противнику.
5. В любой момент времени в игре может быть только одна шайба.
6. В любой момент времени игрок может играть только одной битой.
7. Когда шайба попадает в ворота игрока, шайба должна упасть и остаться в воротах, чтобы гол был засчитан. За каждую заброшенную шайбу противнику игрока присуждается одно (1) очко, за исключением случаев попадания шайбы в ворота при нарушении правил.
8. Игрок должен отбить шайбу за центральную линию в течение 7 (семи) секунд. Отсчет времени начинается, когда шайба целиком пересекает центральную линию со стороны поля противника. Несоблюдение этого правила считается нарушением, и шайба переходит к противнику.
9. Когда шайба касается любой части центральной линии, ее может отбить любой игрок.
10. Игрок, который пропустил гол, получает шайбу для следующей подачи. У игрока есть 10 (десять) секунд, чтобы достать шайбу и сделать подачу. Несоблюдение этого правила считается нарушением, и шайба переходит к противнику.
11. Первый игрок, забивший 7 (семь) голов, становится победителем. Но в зависимости от установленного режима игры конкретного игрового стола, итоговое количество забитых голов для определения победителя может отличаться.
12. Каждый игрок имеет право на один таймаут за игру, игрок может взять этот таймаут только тогда, когда шайба находится на его стороне и не в игре, при этом он должен дать противнику четкое указание о своих намерениях. Продолжительность таймаута не должна превышать 10 (десяти) секунд.
13. После каждой игры игроки меняются полями.

(Приведенные правила соответствуют правилам, сформулированным USAA - Американской Ассоциацией Аэрохоккея.)

ПРИЯТНОЙ ИГРЫ!



WWW.IGROTEKA-START.RU
WWW.START-LINE.RU