

СПОРТИВНО - ИГРОВОЙ КОМПЛЕКС

R 103.08.00

ПАСПОРТ

R 103.08.00 ПС



ЗАО «ЗАВОД ИГРОВОГО СПОРТИВНОГО ОБОРУДОВАНИЯ»

428037, Россия, Чувашская Республика, г. Чебоксары,
Монтажный проезд, 66
тел./ факс (8352) 22-21-23

E-mail: romana@romana.ru, www.romana.ru.

3. УСТРОЙСТВО

3.1 Состав изделия.

3.1.1 КОМПЛЕКС представляет собой сборно-разборную каркасную конструкцию из металлических труб, устанавливаемую на бетонизируемые опоры

3.1.2 Основными составными элементами КОМПЛЕКСА являются:

Турник; Щит лазательный; Качели.









Примечание: В связи с постоянной работой над совершенствованием выпускаемой продукции возможны изменения, не отраженные в настоящем руководстве. Внесенные изменения не ухудшают потребительские свойства продукции.

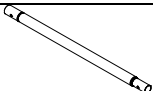
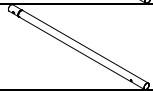
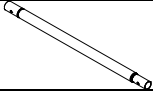
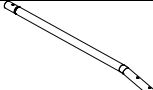
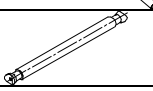

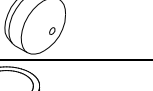

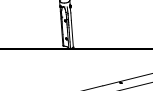
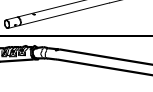
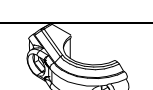
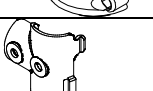

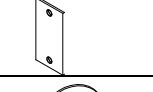



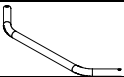
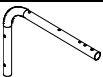

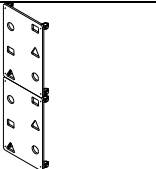
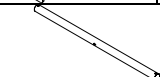
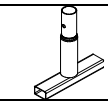
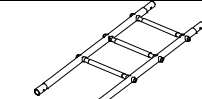
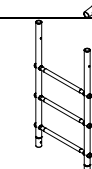
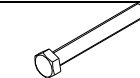
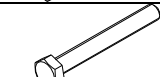

3.2 Сведения по применённым материалам.

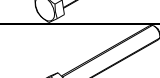





Материалы, применённые при изготовлении деталей КОМПЛЕКСА, разрешены к применению в продукции, предназначенной для детей, и имеют санитарно-эпидемиологические заключения (СЭЗ) и гигиенические сертификаты.

4. КОМПЛЕКТНОСТЬ

Таблица 2

№ поз.	Сборочные единицы и детали		Количество, шт.	№ пакета	№ упак.
	Наименование Обозначение	Рис.			
2	Стойка нижняя СК-3.3.19.02.01.01.001		2		1
3	Стойка верхняя СК-3.3.14.22.02.01.001		2		1
4	Стойка нижняя СК-3.3.14.22.01.001		2		1
5	Стойка верхняя (с заглушкой) СК-3.3.19.02.03.001		2		1
6	Ступень 1.ДСК-Пр.00.490.00.01		5		2
9	Корпус ДСК 05-011		24	1	1
10	Заглушка ДСК 05-012		24	1	1
13	Втулка ДСК 05-018-01		2	1	1
13.1	Заглушка Д42		2	1	1
18	Отвод СК-3.3.19.02.05.002 с заглушкой		1		1
19	Балка СК-3.3.19.02.06.001-03		1		1
26	Гриф 1.ДСК 039.00		1		1
31	Хомут 1.ДСК 42x25Пл.01		8	1	1
32	Полухомут 42x42 ДСК 02.057.00		6	1	1
34	Катушка-клипса ДСК 05.056		2	1	1
38	Полукольцо ДСК 05.072.00		8	1	1
40	Прокладка СК-3.3.19.02.05.001		2	1	1
49	Катушка –клипса ДСК 05.109		6	1	1

52	Переключатель гнутая ДСК 01.146.02		2		1
53	Укос (с заглушкой) ДСК 01.145.00		2		1
54	Полухомут 25 ДСК 05.060.01		2	1	1
55	Полухомут ДСК 05.060.02		2	1	1
59	Заглушка ДСК 05.059		2	1	1
86	Заглушка ДСК 05.070.00		28	1	1
120	Щит лазательный 1.Д-06.00		1	Щиты	2
				Хомуты с крепёжом	3
128	Связь СК-3.3.14.22.04.001		1		1
133	Грунтозацеп СО-3.1.87.00.02		6		1
161	Лестница нижняя СК-3.3.19.02.01.01-01		1		2
162	Лестница верхняя СК-3.3.14.22.02.01-01		1		2
Стандартные изделия					
62	Болт М8х55.58.016 ГОСТ 7798-92		13	2	1
64	Болт М8х65.58.016 ГОСТ 7798-92		14	2	1
65	Болт М8х75.58.016 ГОСТ 7798-92		2	2	1
72	Болт М8х120.58.016 ГОСТ 7798-92		2	2	1
75	Гайка М8.4.016 ГОСТ 5915-98		25	2	1
81	Шайба 8.04.016 ГОСТ 11371-78		50	2	1
85	Шайба 8Н 65Г ГОСТ 6402-70		6	2	1
91	Колпачок декоративный №13		16	1	1
93	Винт М8х45.58.016 ГОСТ 11738-84		4	2	1
94	Винт М6х30.58.016 ГОСТ 11738-84		4	2	1
95	Гайка М6.4.016 ГОСТ 5915-98		4	2	1
140	Заглушка Д17		8	1	1

141	Заглушка Д12		8	1	1
	Ключ S=24x13мм		1	2	1
	Ключ шестигранный S=6мм		1	2	1
	Ключ шестигранный S=5 мм		1	2	1
Навесное и встраиваемое оборудование (поставляется с паспортом)					
100	Канат ДСК-ВО 91.02.08-01 ДСК-ВО 91.02.08-01 ПС		1		2
101	Кольца ДСК-ВО 91.03.10 ДСК-ВО 91.03.10 ПС		1		2
103	Качели ДСК-ВО 91.07.13 ДСК-ВО 91.07.13 ПС		1		2
Документация					
	Паспорт R 103.08.00 ПС		1		1
	Паспорт 1.Д-06.00 ПС		1		1

5. ТРАНСПОРТИРОВКА И ХРАНЕНИЕ

5.1 Транспортировка КОМПЛЕКСА производится в упаковке производителя любым видом транспорта, обеспечивающим его сохранность.

5.2 До установки в рабочее положение КОМПЛЕКС хранить в упаковке завода-изготовителя в закрытых сухих помещениях с естественной вентиляцией воздуха.

5.3 Условия хранения КОМПЛЕКСА соответствуют 2(С) по ГОСТ 15150-69.

5.4 После использования КОМПЛЕКСА, при необходимости его перевозки на другое место, рекомендуется использовать упаковку завода-изготовителя.

6. УТИЛИЗАЦИЯ

6.1 Перед отправкой КОМПЛЕКСА на утилизацию необходимо:

- демонтировать КОМПЛЕКС;
- разобрать КОМПЛЕКС. Разборку КОМПЛЕКСА выполнять в последовательности, обратной сборке;
- рассортировать детали по видам материалов, применённых для их изготовления.

6.2 КОМПЛЕКС не содержит опасных для здоровья и жизни веществ.

6.3 Утилизацию отходов осуществлять в соответствии с требованиями СанПиН 2.1.7.1322-03.

7. ГАРАНТИЙНЫЕ ОБЯЗАТЕЛЬСТВА

7.1 Гарантийный срок эксплуатации изделия – 12 месяцев со дня реализации.

7.2 Гарантия не распространяется на изделия:

- поврежденные при перевозке покупателем;
- для которых нарушены правила хранения, сборки и эксплуатации, изложенные в настоящем паспорте;
- не имеющие в паспорте отметок об упаковке, приёмке ОТК и продаже изделия.

8. СВИДЕТЕЛЬСТВО О ПРИЁМКЕ

Спортивно- игровой комплекс **R 103.08.00** признан годным к эксплуатации.

Дата изготовления «__» _____ 201_ г. Упаковщик _____

ОТК _____

9. ОТМЕТКА О ПРОДАЖЕ

Торговое предприятие _____

Продавец _____ Дата «__» _____ 201_ г.
(подпись) (фамилия)

М.П.

10. ИНСТРУКЦИЯ ПО МОНТАЖУ

10.1 Подготовка к монтажу, инструменты и приспособления.

10.1.1 Распакуйте КОМПЛЕКС.

10.1.2 Внимательно изучите инструкцию по монтажу

10.1.3 Разложите комплектующие детали на заранее подготовленном месте (стол, участок земли).

10.1.4 Убедитесь, что комплектность поставки совпадает с паспортными данными на Ваш КОМПЛЕКС.

10.1.5 В процессе сборки необходимы инструменты, указанные в таблице 3:

Таблица 3

Наименование	Примечание
Ключ S=24x13 мм	1
Ключ шестигранный S=6 мм	1
Ключ шестигранный S=5 мм	1
Строительный отвес	В комплект поставки не входят
Строительный уровень	
Лестница-стремянка	

10.2 Меры безопасности.

10.2.1 Работы по сборке, разборке и установке КОМПЛЕКСА должны производить не менее 2-х человек.

10.2.2 Не допускается присутствие и участие детей при монтаже КОМПЛЕКСА.

10.2.3 Сборку КОМПЛЕКСА производить поэтапно, следуя указаниям, изложенным в руководстве по эксплуатации.

10.2.4 Для исключения несанкционированного раскручивания резьбовых соединений крепеж закрутить с применением герметика.

10.3 Последовательность сборки и установки КОМПЛЕКСА.

КОМПЛЕКС устанавливается на ровную горизонтальную поверхность.

10.3.1 Собрать две лестницы.



Рис.2

10.3.2 Установить турник на лестницу.

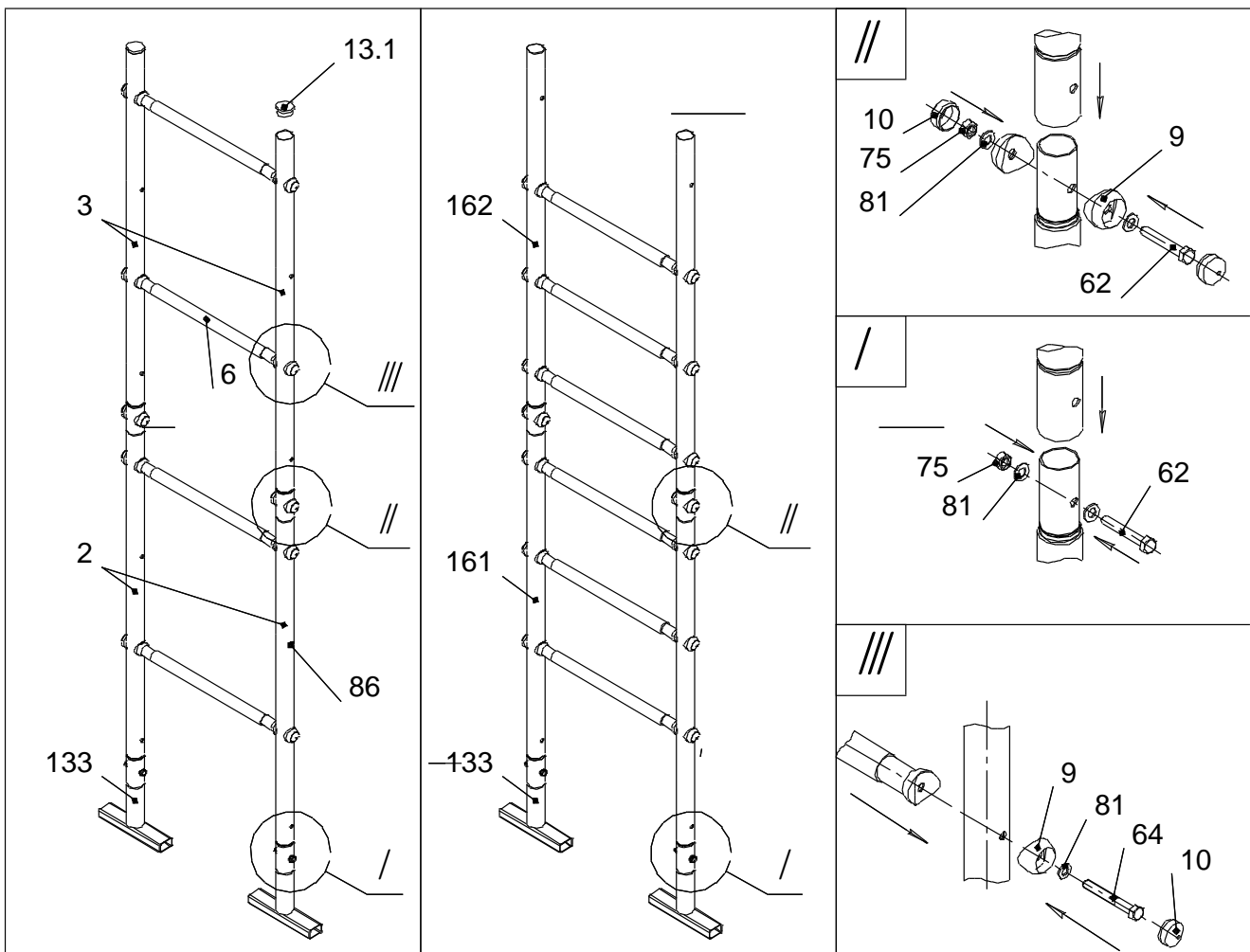

Рис.3

10.3.3 Соединить две лестницы со связью поз.128 , перекладинами поз.52 и щитом лазательным поз. 120. Сборку щита лазательного - смотри соответствующий паспорт.

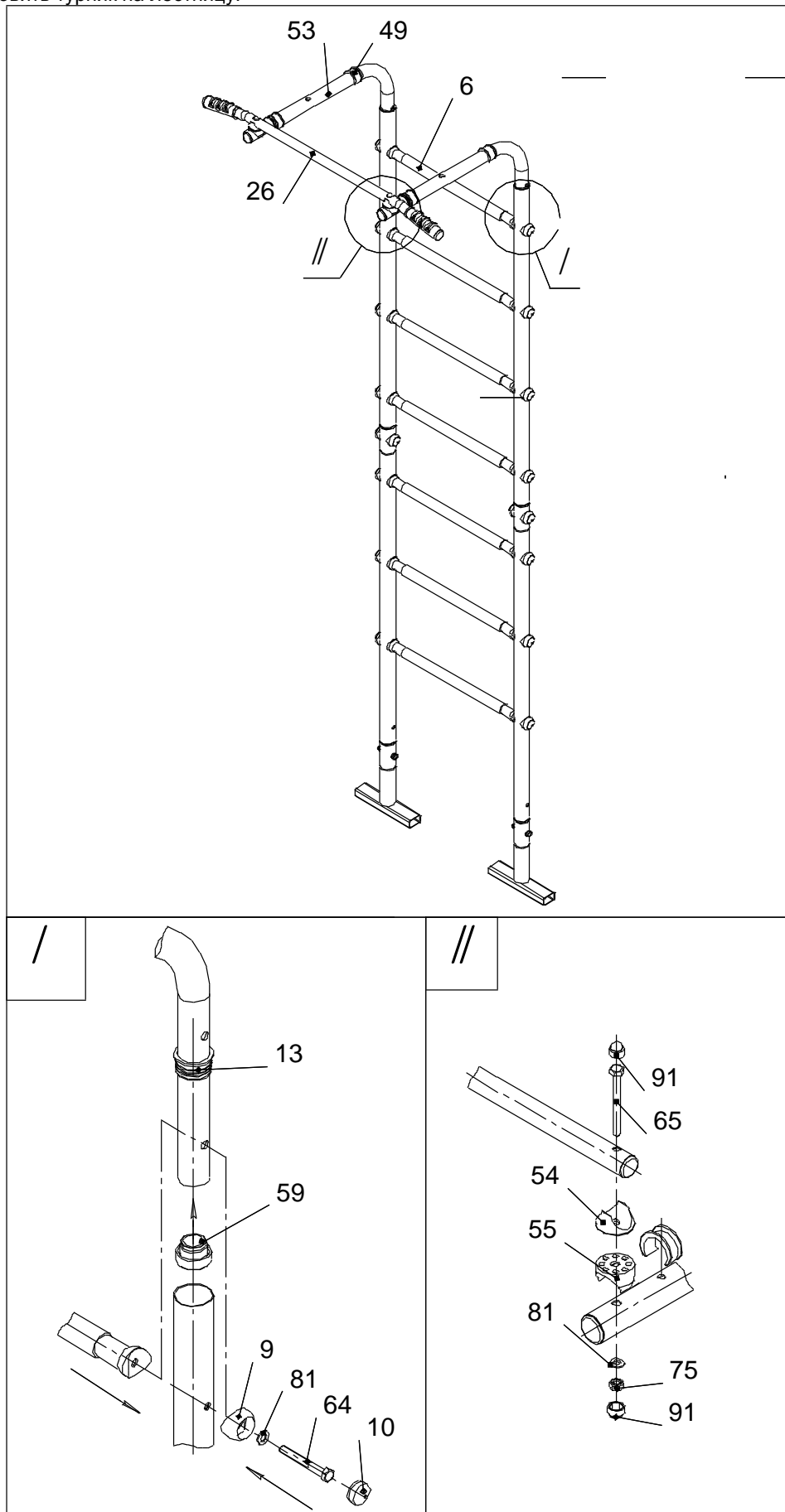
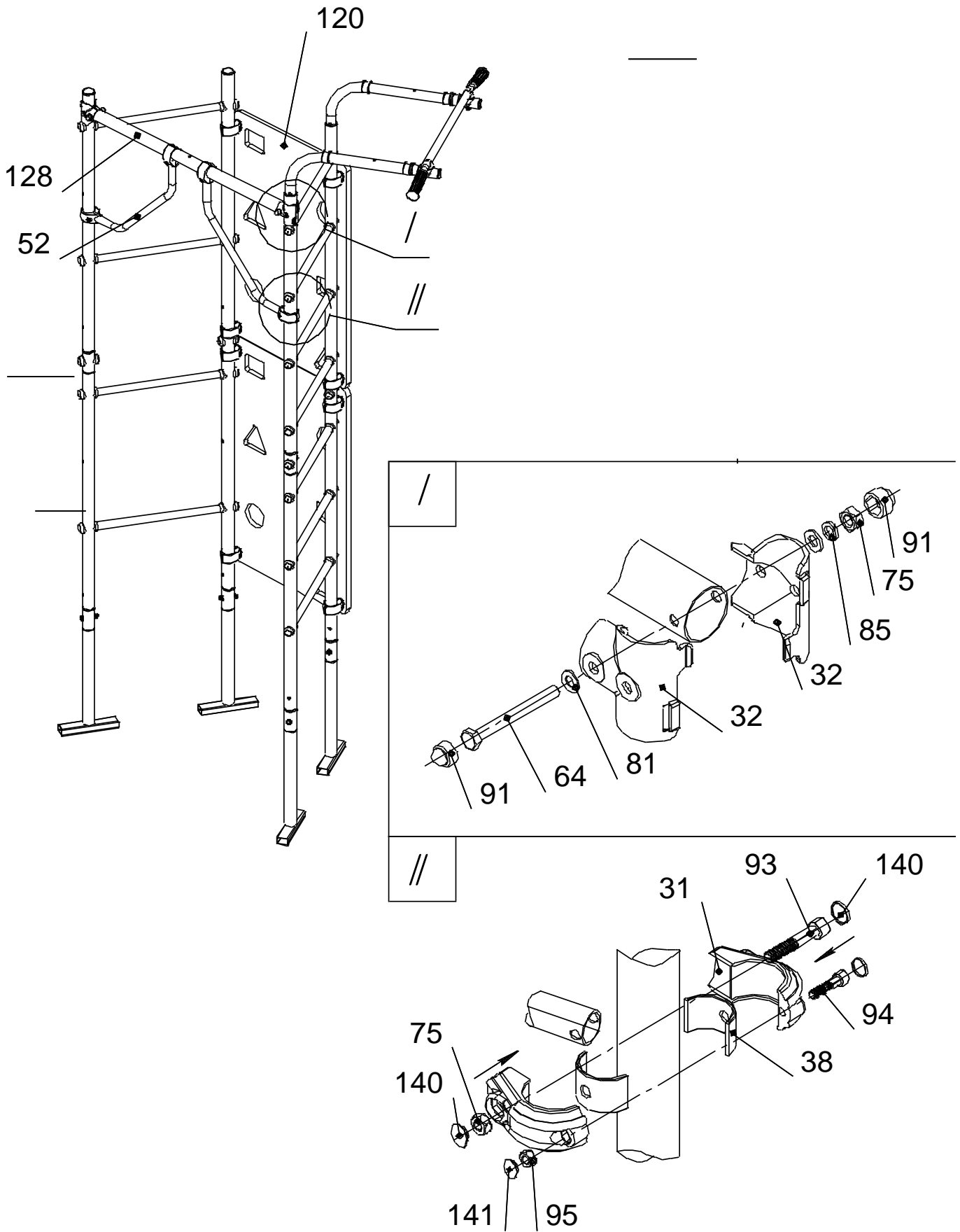

Винты поз. 93; 94 предварительно «наживить», затянуть винт поз.93, затем затянуть винт поз.94.

Рис.4

10.3.4 Собрать стойки поз.4 и поз. 5 с отводом поз.18.

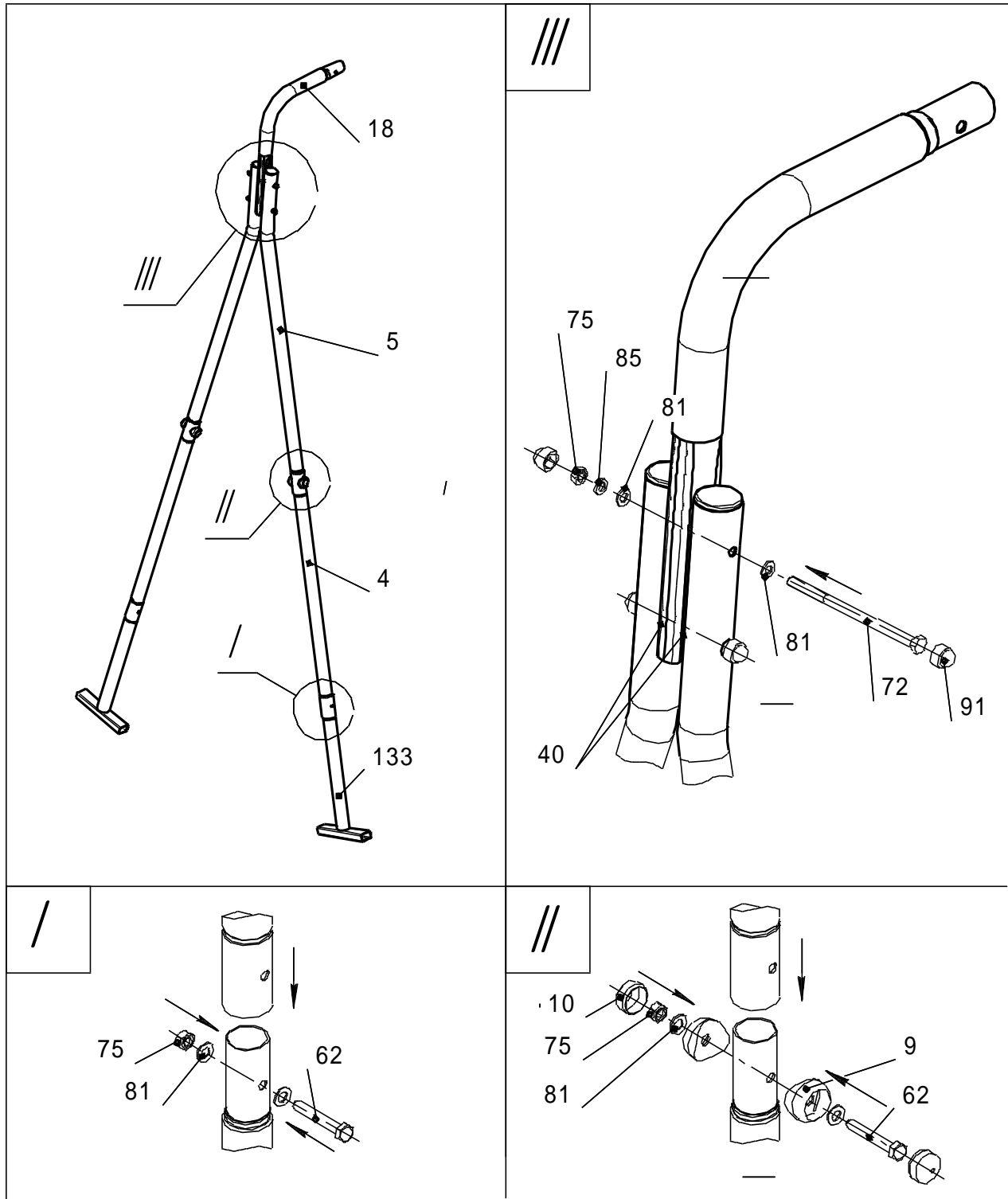

10.3.6 Собрать комплекс.

- I Соединить балку для качелей поз.19 с отводом поз.18 и стойками.
- II Соединить балку для качелей со связью поз.128.



Рис.6

10.3.7 Установить КОМПЛЕКС в подготовленные ямы. Проверить вертикальность установки лестниц, используя отвес. Выставить в нужное положение и забетонировать (бетон В15) согласно схеме (Рис 7); С – бетон, В – песок. Выставить КОМПЛЕКС по высоте балки для качелей по Рис. 1.

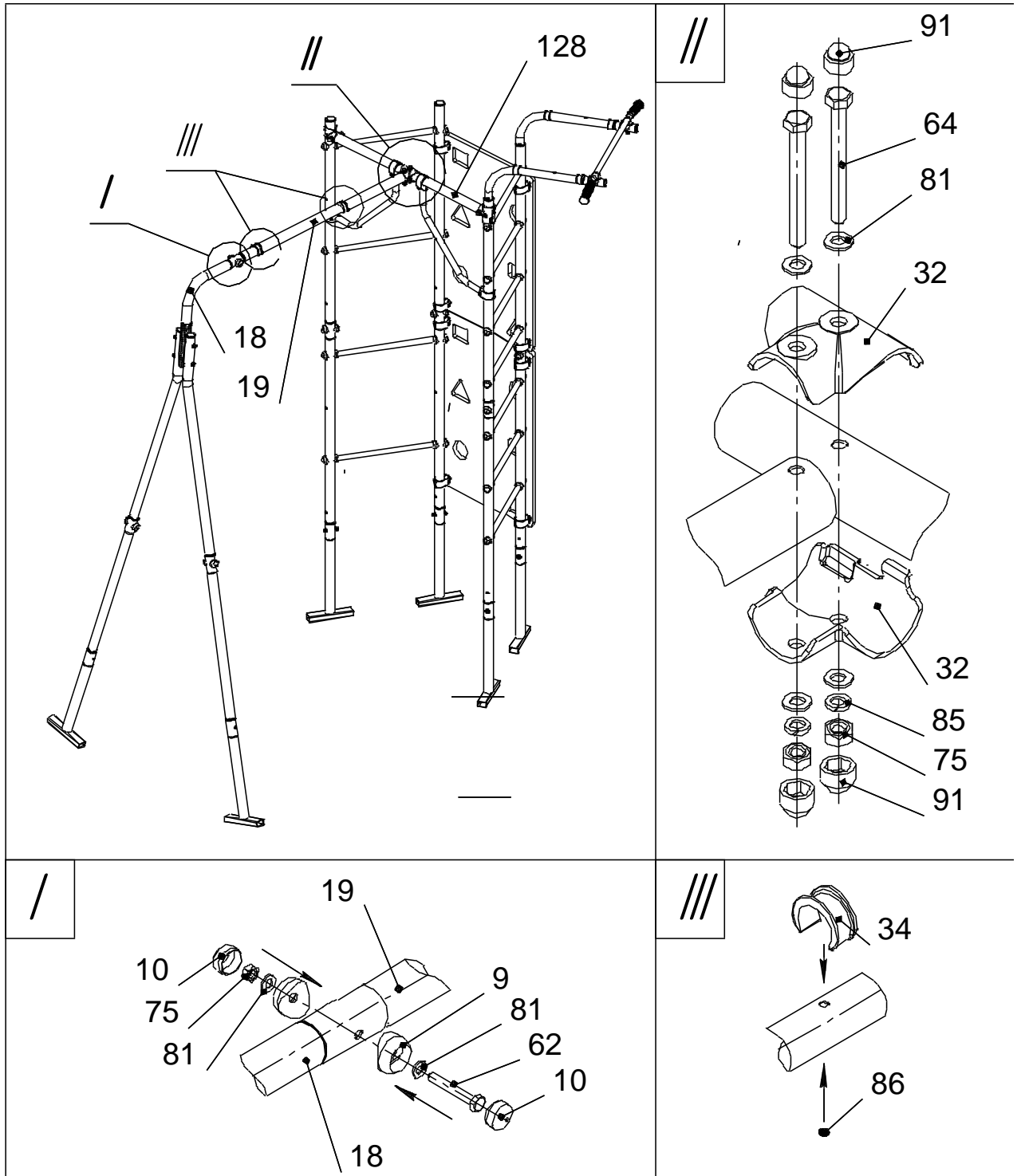

Рис.7

10.4 Указания по размещению навесного оборудования.

10.4.1. После полного застывания бетона установить навесное оборудование (Рис.1).

10.4.2. Собрать канат поз.100, кольца гимнастические поз.101, качели поз. 103 и навесить по соответствующим паспортам. Расстояние от земли до сиденья качелей поз.101 должно быть не менее 400 мм.

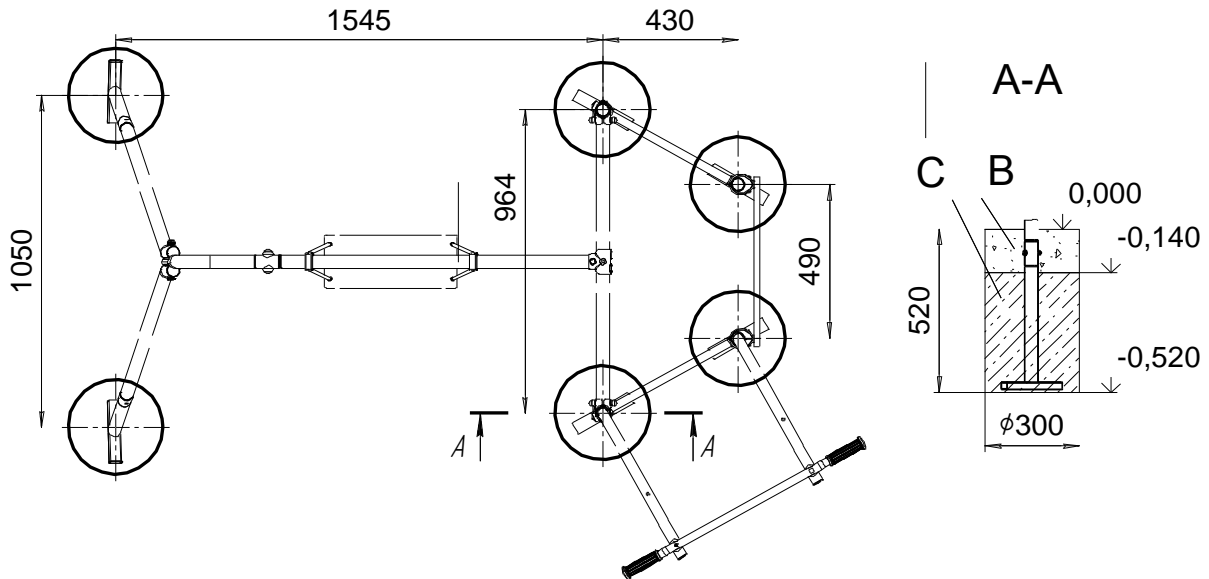
11. ИНСТРУКЦИЯ ПО БЕЗОПАСНОЙ ЭКСПЛУАТАЦИИ (ГОСТ Р 52301)

11.1. КОМПЛЕКС предназначен для детей от 3 лет

11.2. Занятия детей на КОМПЛЕКСЕ должны проводиться под наблюдением взрослых.

11.3. Максимальный вес пользователя до 100 кг.

11.4. Максимальная допустимая нагрузка на навесное оборудование – 50 кг.

11.5. Одновременно на КОМПЛЕКСЕ может заниматься не более двух детей.

11.6. На время дождя и на зимний период навесное оборудование рекомендуется снимать.

11.7. В целях обеспечения безопасной эксплуатации КОМПЛЕКСА, владелец должен ежедневно проводить визуальный осмотр. При обнаружении неполадок должен немедленно устранить их. При невозможности устранения неполадок, запретить использование КОМПЛЕКСА.

11.8. Во избежание получения травм, на поверхности площадки не должно быть посторонних предметов.

11.9. В зоне приземления (см. рис.1) должно быть ударопоглощающее покрытие (песок, древесные опилки), минимальной толщиной 300мм

11.10 Рекомендации по спортивным упражнениям:

- При регулярных ежедневных занятиях на комплексе у ребенка улучшается общее физическое состояние (осанка, аппетит, сон).
- Конкретные виды упражнений и объемы нагрузок выбираются родителями после консультации со специалистами (спортивные тренеры, врачи).

В случае невыполнения мер безопасности и указаний по эксплуатации ребенок может получить травмы!

12. ИНСТРУКЦИЯ ПО ОСМОТРУ И ПРОВЕРКЕ ПЕРЕД НАЧАЛОМ ЭКСПЛУАТАЦИИ

Перед началом эксплуатации необходимо

- Провести визуальный осмотр КОМПЛЕКСА;
- Проверить целостность конструкции, наличие всех элементов КОМПЛЕКСА

Невыполнение осмотра и проверки КОМПЛЕКСА может привести к их падению или опрокидыванию!

13. ИНСТРУКЦИЯ ПО ОСМОТРУ И РЕМОНТУ

13.1 Ежедневно, перед началом занятий, проводить визуальный осмотр:

-Проверять узлы крепления. При ослаблении крепежных соединений, произвести их подтяжку, используя стандартный инструмент.

-Проверить прочность узлов и элементов подвески навесного оборудования, выполненных на основе веревок и шнуров. Проверить целостность веревок, шнуров, отсутствие перетирания и повреждений волокон, прядей.

13.2 Раз в месяц проводить функциональный осмотр. Проверить устойчивость конструкции, прочность узлов крепления. Проверить отсутствие смещения элементов КОМПЛЕКСА; от положения при первоначальной установке;

13.3. Проводить ежегодный основной осмотр.

Все вышедшие из строя комплектующие элементы заменять аналогичными, произведенными на предприятии – изготовителе.

Запрещается самостоятельное изготовление и замена составных частей оборудования.

Учет технического обслуживания (ГОСТ Р 52301)

Дата	Замечания по техническому состоянию	Наименование проведенных работ	Должность, Ф.И.О. и подпись отв. лица

Сведения о ремонте (ГОСТ Р 52301)

Наименование элемента конструкции	Основание для проведения ремонта	Дата		Время наработки до ремонта, ч	Организация проводившая ремонт	Должность, Ф.И.О. и подпись отв. лица
		Начало ремонта	Конец ремонта			